

1. ACCORGIMENTI SULLA SICUREZZA

AVVERTENZA

- Se il cavo di alimentazione del condizionatore d'aria è danneggiato, deve essere sostituito esclusivamente dalla ditta costruttrice o dal personale del servizio tecnico autorizzato allo scopo di evitarne qualsiasi rischio riguardante la sicurezza.

PERICOLO

- Non tentare di installare il presente condizionatore d'aria senza l'aiuto di un'altra persona.
- Questo condizionatore d'aria contiene dei pezzi che non possono essere riparati dall'utente. Interpellare sempre il personale del servizio tecnico per quanto riguarda le riparazioni.
- Qualora si proceda a spostare in un altro posto il condizionatore d'aria, interpellare sempre il personale del servizio tecnico riguardo lo scollegamento e l'installazione del condizionatore d'aria.
- Non rimanere per prolungati periodi di tempo sotto il flusso diretto dell'aria allo scopo di evitare un'eccessiva refrigerazione.
- Non introdurre le dita, né oggetti nelle aperture di entrata e uscita.
- Non porre in funzionamento, né arrestare il condizionatore d'aria inserendo o disinserendo il cavo di alimentazione.
- Adottare gli accorgimenti necessari allo scopo di evitare danni sul cavo di alimentazione.
- In caso di scorretto funzionamento (odore di bruciato, ecc.) spegnere immediatamente il condizionatore d'aria, disinserire l'interruttore e interpellare il personale del servizio tecnico autorizzato.

PRECAUZIONE

- Non rivolgere il flusso dell'aria verso caminetti o verso impianti generatori di calore.
- Non salire sul condizionatore d'aria, né collocare oggetti sullo stesso.
- Non appendere oggetti sul condizionatore d'aria.
- Non collocare vasi o recipienti con acqua sulla parte superiore del condizionatore d'aria.
- Non esporre il condizionatore d'aria all'azione diretta dell'acqua.
- Non manipolare il condizionatore d'aria con le mani umide.
- Non tirare il cavo di alimentazione.
- Disinserire dalla presa di corrente qualora il condizionatore d'aria rimanga inattivo per lunghi periodi di tempo.
- Verificare le condizioni del supporto dell'impianto sull'esistenza di danni.
- Non collocare animali, né piante sulla traiettoria diretta del flusso dell'aria.
- Non utilizzare il condizionatore d'aria per usi come l'immagazzinamento di cibi, piante o animali, attrezzature di precisione od opere d'arte.
- Non applicare forti pressioni sulle alette del radiatore.
- Utilizzare unicamente con i filtri dell'aria installati.
- Non bloccare o coprire le aperture d'entrata e uscita.
- Assicurarsi di mantenere qualsiasi apparecchiatura elettronica a una distanza minima di un metro dall'unità interna o esterna.
- Evitare di mantenere il condizionatore d'aria vicino a un caminetto o a un qualsiasi impianto generatore di calore.
- Qualora si proceda a installare le unità interne ed esterne, prendere gli accorgimenti necessari per evitare ai bambini l'accesso alle stesse.
- Non utilizzare gas infiammabili nelle vicinanze del condizionatore d'aria.

8.- CONSIGLI SUL FUNZIONAMENTO

Funzionamento e rendimento

Rendimento del Riscaldamento

- Questo condizionatore d'aria funziona in conformità del principio della pompa di calore, assorbendo calore dall'aria esterna e trasferendolo all'interno. A conseguenza di ciò, il rendimento di funzionamento del condizionatore d'aria si riduce quando si abbassa la temperatura dell'aria esterna. Se ritiene che l'unità di aria condizionata non fornisce il sufficiente rendimento di riscaldamento, Le raccomandiamo di utilizzare questo condizionatore d'aria assieme con un altro impianto generatore di calore.
- Le unità di pompa di calore riscaldano riciclando l'aria su tutta la stanza per cui c'è bisogno di un certo periodo di tempo tra l'accensione dell'unità e il riscaldamento della stanza.
- Sbrinatoria Automatica controllata dal Microprocessore.
- Quando si utilizza la modalità di Riscaldamento in condizioni di bassa temperatura dell'aria esterna e con un umidità elevata, l'unità esterna può ricoprirsi di brina, e ciò suppone una diminuzione sul rendimento di funzionamento.
- Per evitare questa riduzione riguardante il rendimento, questa unità è dotata di una funzione di Sbrinatoria Automatica controllata dal Microprocessore. Quando si forma della brina, il condizionatore d'aria si arresta temporaneamente e il circuito di sbrinatoria si attiverà brevemente (all'incirca 7-15 minuti). La spia Indicatrice di Calore lampeggerà durante il funzionamento della Sbrinatoria Automatica.

Ripristino AUTOMATICO

L'erogazione elettrica del condizionatore d'aria si è interrotta a causa di un abbassamento di tensione. Il condizionatore d'aria si ripristinerà automaticamente nella modalità precedente quando si ripristina la potenza.

Il condizionatore d'aria funziona conforme all'impostazione stabilita prima dell'abbassamento di tensione. I Deflettori di Movimentazione del Flusso dell'Air cambieranno automaticamente sulla direzione standard. Se avviene un guasto di potenza durante il funzionamento nella modalità TIMER, la temporizzazione si ripristinerà e il condizionatore d'aria inizierà (o arresterà) il funzionamento conforme alla nuova configurazione del tempo.

L'utilizzo di altri apparecchiature elettriche (rasoio elettrico, ecc.) o l'utilizzo nelle vicinanze di un trasmettitore radio senza fili può provocare errori nel funzionamento del condizionatore d'aria. In questo caso, interrompere momentaneamente il funzionamento del condizionatore d'aria e disinserire l'interruttore, attendere 3 minuti e ripristinare il funzionamento utilizzando il comando a distanza.

Gamma di Temperatura e Umidità

	Modalità Refrigerazione	Modalità Deumidificazione	Modalità Riscaldamento
Temperatura Esterna	21-46°C	21-46°C	30°C o inferiore
Temperatura Interna	16-30°C	16-30°C	30°C o inferiore
Umidità Interna	60°C o inferiore Se si utilizza per lunghi periodi di tempo e in condizioni di elevata umidità, può formarsi della condensa sulla superficie dell'unità interna e sgocciolare per terra o su altri oggetti posti la stessa.	Se si utilizza per lunghi periodi di tempo e in condizioni di elevata umidità, può formarsi della condensa sulla superficie dell'unità interna e sgocciolare per terra o su altri oggetti posti sotto la stessa.	

7. - CONSERVAZIONE E MANUTENZIONE

3. Pulizia dell'unità esterna:

Strofinare con un panno asciutto la parte esterna del condizionatore d'aria. Togliere eventualmente la polvere dalla superficie dell'entrata. Non pulire con acqua nessun componente elettrico. Verificare e pulire periodicamente la batteria del condensatore qualora l'unità sia posta in un ambiente polveroso. Verificare ogni tanto i blocchi di cemento, ecc. Della base dell'unità esterna. Se la base è danneggiata o deteriorata l'unità può cadere e nel peggior dei casi può provocare dei danni alle persone.

SOLUZIONE DEI PROBLEMI

Il sistema non si avvia immediatamente.	Ha come scopo la protezione del sistema. Dopo un arresto, il sistema si rimette in moto solo dopo circa 3 minuti.
Si generano degli odori.	C'è dovuto al fatto che l'aria trasporta gli odori provenienti dall'interno, come l'odore del fumo delle sigarette, cosmetici, la parete e i mobili.
Si notano dei rumori.	Quando inizia la refrigerazione o si arresta il riscaldamento, si può percepire un fischio o un gorgoglio. Questo suono si genera mentre il refrigerante defluisce all'interno del condizionatore d'aria. Quando si pone in funzionamento o si arresta il condizionatore d'aria. Si può percepire come un scricchiolio. Questo rumore è generato dall'espansione o contrazione della carcassa provocato dai cambi di temperatura. Durante il funzionamento del sistema si può percepire un ronzio. Questo rumore si genera quando il refrigerante inverte il senso di marcia.
L'aria non defluisce.	Durante il funzionamento nella modalità di deumidificazione, è possibile che l'aria non defluisca, per evitare così un'eccessiva refrigerazione. Durante il funzionamento nella modalità di riscaldamento, l'aria non defluisce fino a che non sia sufficientemente calda evitando in questo modo la fuoriuscita del flusso di aria fredda. La velocità del flusso dell'aria può, per la stessa ragione, non essere variabile. (Soltanto sul modello pompa di calore).
La Refrigerazione/Riscaldamento non è sufficiente.	La funzione di refrigerazione/riscaldamento può non funzionare in maniera efficace qualora il filtro dell'aria si trovi ostruito da polvere o sporizia. Assicurarsi che la temperatura ambiente non abbia raggiunto il livello richiesto. Assicurarsi che la velocità del flusso dell'aria non sia configurata a bassa velocità. Assicurarsi che l'entrata e l'uscita dell'unità esterna non siano ostruite. Qualora la temperatura ambiente non raggiunga il livello desiderato a causa di una bassa temperatura ambiente, si consiglia di prendere in esame l'utilizzo di altri sistemi di riscaldamento.

2. CARATTERISTICHE E FUNZIONI

FUNZIONAMENTO AUTOMATICO

Premere semplicemente il tasto ON/OFF; il sensore termico e il microprocessore integrato cominciano a funzionare, controllando la temperatura ambiente. Freddo e caldo dipenderanno dalla temperatura ambiente e dalla temperatura impostata.

COMANDO A DISTANZA SENZA FILI

Il comando a distanza senza fili fornisce l'adeguato controllo per il funzionamento del condizionatore d'aria.

SELEZIONE DELLA VELOCITÀ DEL MOTORE DEL VENTILATORE

Premere il tasto FAN per far avanzare la velocità del ventilatore conforme alle seguenti sequenze:

LOW - MED - HIGH - AUTO*

In posizione "AUTO" la velocità del ventilatore interno viene attivata automaticamente, in funzione DELLA temperatura ambiente e DELLA temperatura desiderata.

REGOLAZIONE DELLA TEMPERATURA

Il valore di configurazione della temperatura oscilla tra i 16° C e i 30° C (tra i 60°F e i 85°F) con visualizzazione digitale.

MODALITÀ DI DEUMIDIFICAZIONE

La modalità di deumidificazione viene attivata allo scopo di deumidificare l'ambiente. Una dolce brezza mantiene la stanza fresca e refrigerata, inoltre minimizzando le fluttuazioni di temperatura.

FUNZIONE DI DISINSEMENTO NOTTURNO (SLEEPING SYSTEM)

Questa funzione regola automaticamente la temperatura desiderata allo scopo di rendere gradevole il riposo.

DEFLETTORE AUTO-ORIENTABILE

Il deflettore verticale del flusso dell'aria si sposta in un movimento ascendente e discendente. Questo movimento crea una sensazione costante di una rinfrescante brezza.

FUNZIONAMENTO DEL TEMPORIZZATORE DI AVVIAMENTO/ARRESTO AUTOMATICO

Alla mattina prima di uscire di casa, l'impianto di aria condizionata può essere programmato affinché si inserisca automaticamente prima del rientro a casa alla sera. La sua abitudine mantiene, in questo modo, una temperatura fresca e gradevole fino al rientro a casa senza che ciò possa supporre uno spreco di elettricità.

5. DENOMINAZIONE DEI PEZZI (A PARETE)

UNITÀ INTERNA

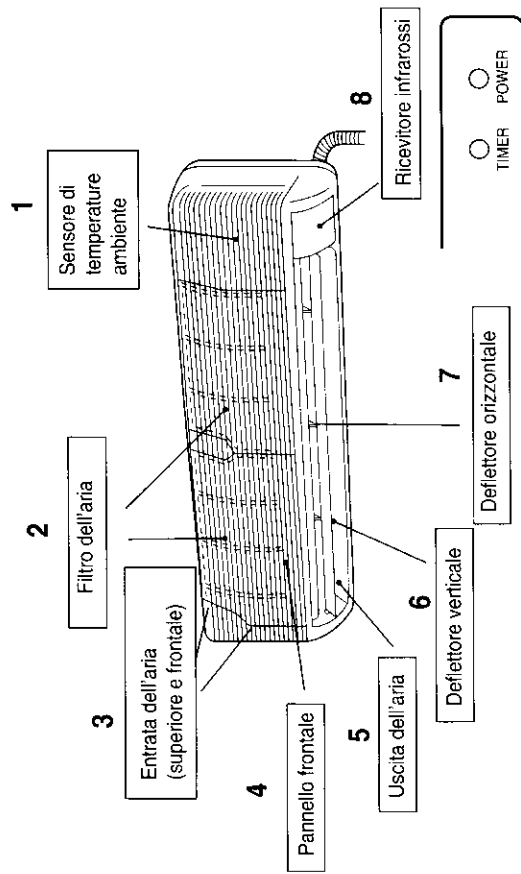

UNITÀ ESTERNA

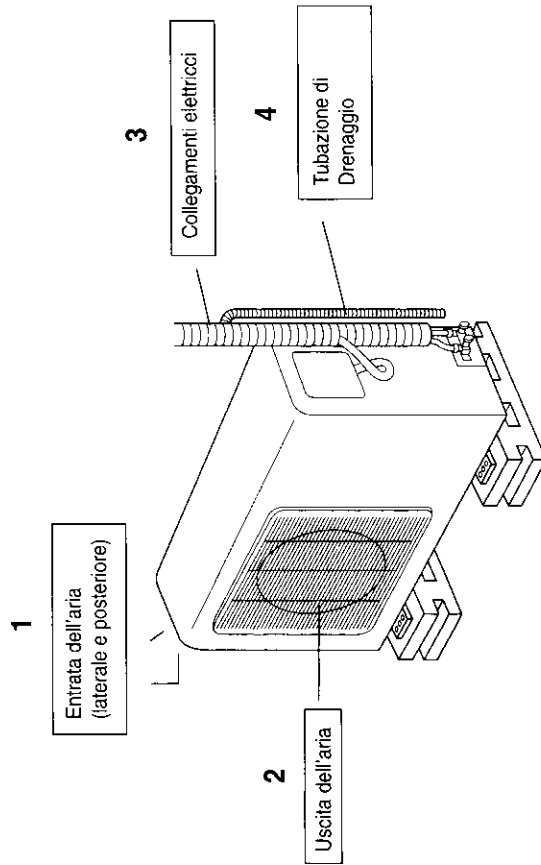

7. CONSERVAZIONE E MANUTENZIONE

PRECAUZIONE!!

Prima di procedere alla pulizia del condizionatore d'aria, assicurarsi di spegnere sia il condizionatore d'aria che l'interruttore

1. Pulizia del filtro dell'aria:

Il filtro dell'aria elimina la polvere dell'aria esistente nella stanza depurandola. Se il filtro dell'aria è ostruito dalla polvere, l'efficacia del condizionatore d'aria diminuirà, la batteria dell'unità interna potrebbe congelarsi e il compressore subire dei danni.

Pulire il filtro dell'aria una volta ogni due settimane come minimo o una volta alla settimana se c'è molta polvere nella stanza.

- Prima di procedere alla pulizia dei filtri dell'aria, spegnere sia il condizionatore d'aria, utilizzando il comando a distanza, e sia l'interruttore.
- Aprire il pannello frontale e rimuovere i filtri dell'aria dall'unità.
- Utilizzare un aspiratore per estrarre la polvere o la sporcizia presente sui filtri dell'aria, o pulirli con acqua fresca o tiepida.
- Dopo la pulizia, assicurarsi di asciugare completamente i filtri dell'aria prima di rimetterli nel condizionatore d'aria.

UNA VOLTA TERMINATE LE OPERAZIONI MENZIONATE

- Inserire i filtri dell'aria nell'unità.
- Chiudere il pannello frontale con decisione.

2. Pulizia dell'unità interna:

Strofinare con un panno asciutto la parte esterna del condizionatore d'aria. Togliere eventualmente la polvere dalla superficie dell'entrata. Non pulire con acqua nessun componente elettrico. No utilizzare Benzina, solventi o prodotti di lucidatura in polvere durante la pulizia.

Se non è previsto l'uso del condizionatore d'aria per un periodo minimo di 1 mese:

- Porre in funzionamento il ventilatore per 3 o 4 ore per asciugare l'interno del condizionatore d'aria. (Porre in funzionamento la modalità 'FAN')
 - Arrestare l'unità e spegnere l'interruttore.
 - Pulire i filtri dell'aria.
 - Togliere le pile del comando a distanza.
- Verifiche da realizzare prima dell'avviamento:**
- Verificare che i filtri dell'aria siano installati.
 - Verificare che l'uscita e l'entrata dell'aria non siano ostruite.
 - Inserire le pile nel comando a distanza.
 - Accendere l'interruttore per attivare il condizionatore d'aria.

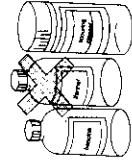
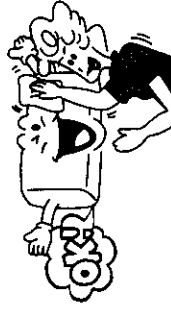
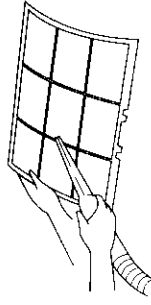
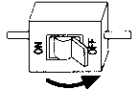

6. FUNZIONAMENTO

MODALITÀ DI FUNZIONAMENTO SLEEPING SYSTEM

Prima del disinserimento notturno, premere il tasto SLEEP. In questo modo viene attivata la modalità sleep.

Questa è un'opzione pensata per il risparmio di energia. Quando viene attivata la modalità sleep, la temperatura desiderata aumenta di 0,5°C trascorsa la prima ora, di 1°C trascorsa la seguente ora fino ad un max di 2,5°C.

Questa configurazione della temperatura desiderata modificata rimarrà invariabile fino a che non venga disattivata la modalità sleep.

COME CONFIGURARE E ANNULLARE LA FUNZIONE ON/OFF TIMER

Premere il tasto S (configurare) per attivare il programma del temporizzatore.

Il display LCD indicherà il numero di ore di temporizzazione di attuazione del programma.

Il condizionatore d'aria si spegnerà e si accenderà automaticamente una volta trascorso il tempo impostato, a seconda di quale sia lo stato di funzionamento del condizionatore d'aria in quel dato momento (accesso o spento). Per esempio, se Lei ha regolato il temporizzatore per 3 ore, il condizionatore d'aria si spegnerà automaticamente (se acceso) una volta trascorse le 3 ore.

Per annullare il programma del temporizzatore, premere il tasto C (cancellare) con il quale verrà cancellata la memoria del temporizzatore.

Quando si preme il tasto ON/OFF una volta impostato il temporizzatore, la configurazione del tempo si cancella, sebbene il condizionatore d'aria memorizzi l'ultima configurazione della temporizzazione impostata. Premere nuovamente il tasto S (configurazione) per riattivare il programma del temporizzatore.

Nota:

L'opzione ON TIMER può essere impostata mentre il condizionatore d'aria è spento

L'opzione OFF TIMER può essere impostata mentre il condizionatore d'aria è acceso.

4. ACCESSORI

COMANDO A DISTANZA

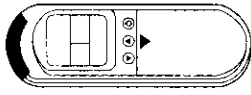

PILE (2 AAA)

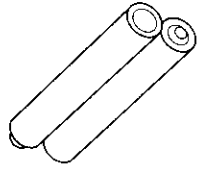

SUPPORTO PER IL COMANDO A DISTANZA

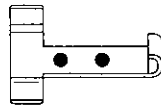

INDICAZIONI DEL DISPLAY DEL COMANDO A DISTANZA

Modalità di Funzionamento

❄️	FREDDO
☀️	CALDO
💧	DEUMIDIP.
🌀	VENTILATORE
⚡️	AUTO

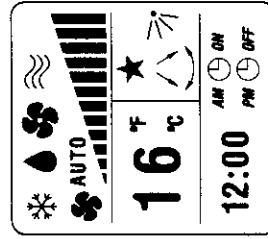

Velocità del Ventilatore

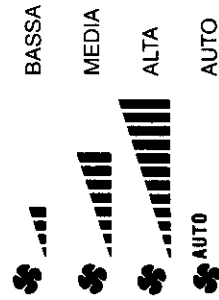

Altri



4. COMANDO A DISTANZA

DISINSERIMENTO NOTTURNO (SLEEP)

Premere il tasto SLEEP per attivare o disattivare la funzione SLEEP allo scopo di risparmiare energia.
La funzione SLEEP non è disponibile nelle modalità FAN o DRY. La funzione SLEEP regola automaticamente la temperatura impostata allo scopo di rendere gradevole il riposo.

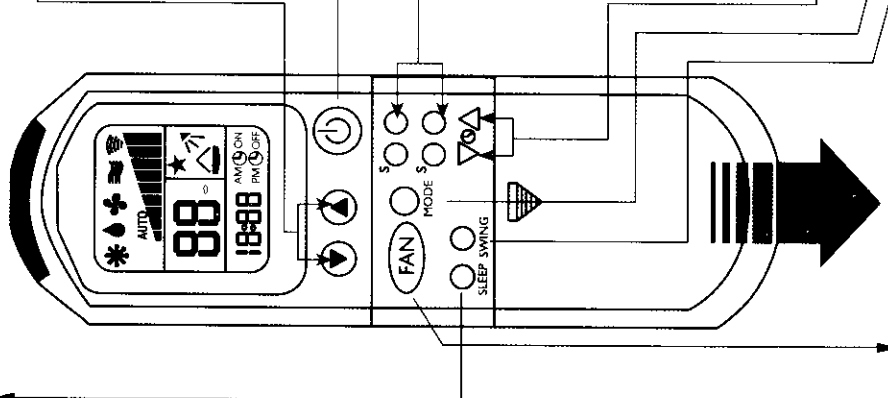

VENTILAZIONE (FAN)

Premere questo tasto per consentire l'impostazione della velocità del ventilatore nella seguente sequenza:

→ LOW → MED → HIGH → AUTO

Nella modalità FAN (ventilazione) si trovano disponibili solo le opzioni LOW, MED e HIGH.
Nella modalità DRY (deumidificazione) è neutralizzata la velocità del ventilatore che non verrà visualizzata sul display.

ON/OFF (INSERIMENTO/DISINSERIMENTO)

Premere il tasto per inserire (ON) o disinserire (OFF) il condizionatore d'aria.

REGOLAZIONE DELLA TEMPERATURA (SET TEMPERATURE)

Premere ▲ o ▼ per aumentare o diminuire la temperatura desiderata. Se si preme contemporaneamente ▲ o ▼ il display indicherà la temperatura in °C e °F alternativamente. Il condizionatore d'aria indica per default la temperatura in °C.

Definizione della temperatura; tra 16°C e 30°C o tra 60°F e 85°F. La configurazione della temperatura permane inattiva nella modalità FAN.

COLLEGAMENTO DEL TEMPORIZZATORE (ON TIMER)

Viene impiegato per collegare il condizionatore d'aria quando si trova scollegata.

Premere il tasto S per attivare ON TIMER e il tasto C per disattivarlo. Quando si preme il tasto S la prima volta apparirà sul display la configurazione precedente di programmazione temporale mentre il simbolo ON comincerà a lampeggiare. Premendo nuovamente il tasto avanza nella programmazione temporale a intervalli di 30 minuti.

DISINSERIMENTO DEL TEMPORIZZATORE (OFF TIMER)

Viene impiegato per disinserire il condizionatore d'aria funzionante. Il funzionamento dei tasti è simile a quello del ON TIMER.

OROLOGIO (CLOCK)

Premere ▲ o ▼ per 2 secondi per permetterne l'attivazione; l'attuale regolazione dell'orologio aumenterà/diminuirà a intervalli di 1 minuto ogni quadvolta si premerà questo tasto. La velocità di aggiornamento degli intervalli aumenta mantenendo premuto il tasto per 4 secondi. Mantenendo la pressione sul tasto per 6 secondi l'aggiornamento sarà ultrarapido.

MODALITÀ (MODE)

Va premuto per selezionare le modalità di funzionamento. Premere questo tasto per selezionare la modalità di funzionamento nella seguente frequenza:

MODELLO SOLO REFRIGERAZIONE

COOL → DRY → FAN

MODELLO POMPA DI CALORE

→ COOL → DRY → FAN → HEAT → AUTO

MOVIMENTAZIONE DEL FLUSSO DELL'ARIA (SWING)

Premere il tasto SW per attivare o disattivare la movimentazione automatica del flusso dell'aria.

6. FUNZIONAMENTO

CONFIGURAZIONE DELLA MOVIMENTAZIONE DEL FLUSSO DELL'ARIA

(a) Deflettore verticale del flusso dell'aria (Automatico*)

Premere il tasto SWING; il deflettore verticale del flusso dell'aria si orienterà automaticamente per fornire in questo modo una perfetta distribuzione dell'aria fredda nella stanza.

Premere nuovamente il tasto SWING per arrestare la funzione di orientamento dell'aria. Se si vuole che il condizionatore d'aria invii il flusso dell'aria in una determinata direzione, premere il tasto SWING, attendere fino a che il deflettore si posizioni sulla direzione desiderata e premere nuovamente il tasto SWING.

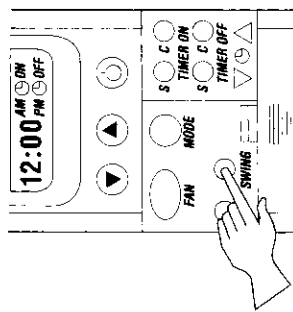

PRECAUZIONI!!

Non rivolgere il deflettore verticale del flusso dell'aria verso il basso per un prolungato periodo di tempo durante il funzionamento nelle modalità di refrigerazione e di deumidificazione. Se viene mantenuta questa modalità di funzionamento si può formare della condensa sul deflettore. Può avvenire dello sgocciolamento di acqua provocato dalla menzionata condensa.

La gamma di regolazione del deflettore verticale del flusso dell'aria durante il funzionamento del condizionatore d'aria oscilla tra la posizione orizzontale e i 45° in senso discendente.

(b) Deflettore orizzontale del flusso dell'aria (Manuale)

Regolare la leva del deflettore orizzontale del flusso dell'aria e muoverla per cambiare la direzione del flusso dell'aria a seconda della richiesta. Il flusso dell'aria può essere regolato verso sinistra, al centro o verso destra dei deflettori.

PRECAUZIONI!!

Arrestare sempre il deflettore verticale del flusso dell'aria prima di procedere alla regolazione del deflettore orizzontale del flusso dell'aria.

6.- FUNZIONAMENTO

CONFIGURAZIONE DELLA TEMPERATURA

Premere ▲ o ▼ per aumentare o diminuire la temperatura a intervalli di 1°C all' interno della gamma tra 16°C e 30°C (tra 60°F e 85°F). La configurazione della temperatura permane inattiva nella modalità ventilazione.

SELEZIONE DELLA VELOCITÀ DI VENTILAZIONE

La velocità di ventilazione dispone dei seguenti parametri: bassa, media, alta e automatica (LOW, MED, HIGH, AUTO). Premendo il tasto FAN, per far avanzare la velocità del ventilatore conforme alle seguenti sequenze:

→ LOW → MED → HIGH → AUTO

Sollevarre il dito dal tasto quando appaia sul display la velocità di ventilazione desiderata.

Nota:
Nella modalità FAN si trovano disponibili solo le opzioni low, med e hi e l'unità

Quando l'unità di aria condizionata funziona nella modalità di deumidificazione, la selezione della velocità di ventilazione permane inattiva.

CONFIGURAZIONE DELL'ORA ESATTA

Premere ▲ o ▼ per 2 secondi per attivare l'orologio; la configurazione dell'ora esatta dell'orologio aumenterà/diminuirà a intervalli di 1 minuto ogni qualvolta si premerà questo tasto. La velocità di aggiornamento degli intervalli aumenta mantenendo premuto il tasto per 4 secondi. Mantenendo la pressione sul tasto per 6 secondi l'aggiornamento sarà ultrarapido.

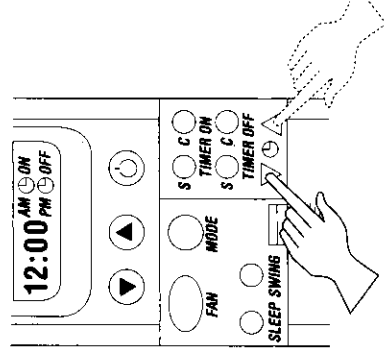
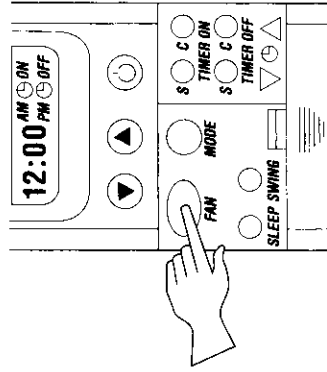
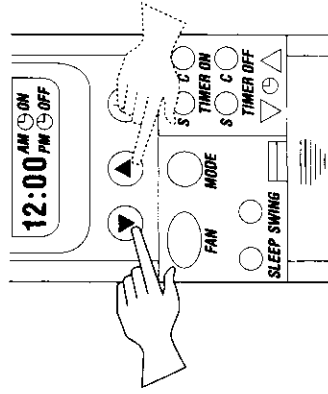

5 USO DEL COMANDO A DISTANZA

PRECAUZIONE!!

- Il condizionatore d'aria non funzionerà se tende porte o qualsiasi altro elemento interferisce sui segnali inviati dal comando a distanza all'unità interna.
- Evitare il contatto del comando a distanza con qualsiasi liquido.
- Non esporre il comando a distanza ai raggi del sole o a fonti di calore dirette.
- L'esposizione del ricevitore di segnali a raggi infrarossi dell'unità interna ai raggi diretti del sole può provocare l'incorretto funzionamento del condizionatore d'aria. Utilizzate tende per evitare il contatto diretto dei raggi solari con il ricevitore.
- Nel caso che un'altra apparecchiatura elettrica reagisca ai segnali del comando a distanza, cambiare di posizione detta apparecchiatura o rivolgersi al suo distributore di zona.
- Premere contemporaneamente due o più tasti può provocare l'incorretto funzionamento del condizionatore d'aria.

UBICAZIONE DEL COMANDO

Posizionare il comando a distanza in un raggio d'azione nel quale il segnale possa raggiungere il ricevitore dell'unità interna. (E consentita una distanza max di 5 metri).

Nota: Non installare il comando a distanza in un luogo umido o dove c'è rischio di entrata d'acqua.

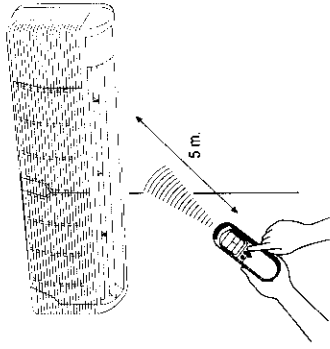

INSERIMENTO DELLE PILE

Togliete il coperchietto frontale del comando a distanza rispettando la direzione della freccia. L'unità necessita di due pile AAA. Inserire le pile, assicurandosi di rispettarne le polarità (+) e (-). Rimontare il coperchietto e verificare il display. Se nel display non si vede niente, togliere le pile e inserirle nuovamente.

PRECAUZIONE!!

Non utilizzare pile ricaricabili di Nichel-Cadmio (Ni-Cd); hanno un funzionamento diverso dalle pile a secco normali. Togliere le pile dal comando a distanza se il condizionatore d'aria permane inattivo per un lungo periodo di tempo.

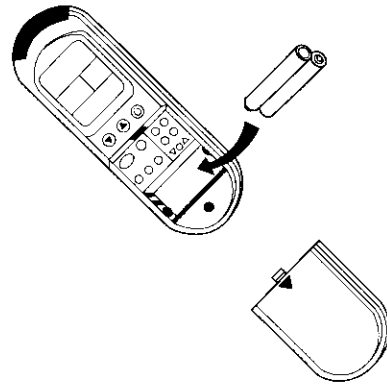

5. INSTALLAZIONE DEL SUPPORTO DEL COMANDO

Prima di procedere all'installazione del supporto del comando a distanza su di una parete o una colonna, assicurarsi che l'unità interna possa ricevere perfettamente i segnali emessi dal comando a distanza dal luogo scelto per l'installazione del supporto. Installare, quindi, il supporto del comando a distanza sulla parete o colonna utilizzando delle viti.

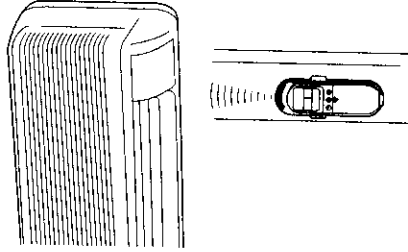

Come inserire il comando a distanza nel supporto: Mantenere il comando a distanza parallelo al supporto e spingerlo all'indietro.

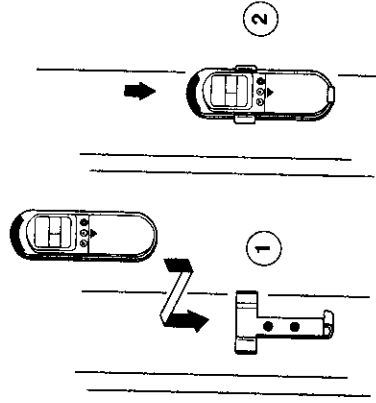

Come estrarre il comando a distanza dal supporto: Far scivolare il comando a distanza verso l'alto e in direzione contraria al supporto.

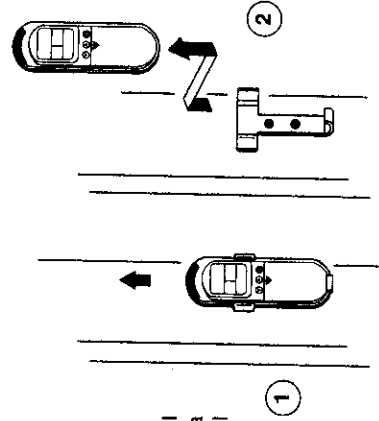

6. FUNZIONAMENTO

COME INSERIRE / DISINSERIRE IL CONDIZIONATORE D'ARIA

Assicurarsi che la fonte di alimentazione sia collegata.

Per avviare il condizionatore d'aria:

(a) Premere il tasto ON/OFF del comando a distanza una volta.

Per spegnere il condizionatore d'aria:

(b) Premere il tasto ON/OFF del comando a distanza una volta.

IN MANCANZA DEL COMANDO A DISTANZA

Per avviare il condizionatore d'aria:

(c) Premere il tasto ON/OFF del condizionatore d'aria una volta.

Per spegnere il condizionatore d'aria:

(d) Premere il tasto ON/OFF del condizionatore d'aria una volta.

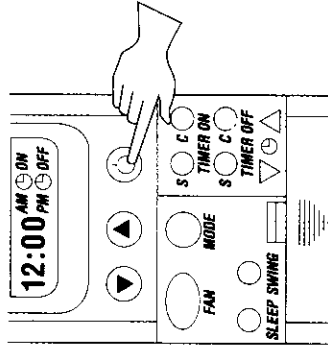

SELEZIONE DELLE MODALITÀ DI FUNZIONAMENTO

Il condizionatore d'aria dispone di 5 diverse modalità di funzionamento che riguardano la selezione (3 sui modelli di sola refrigerazione).

Mantenendo premuto il tasto MODE, le diverse modalità si spostano in ciclo (così come appare di seguito) e la trasmissione si attiverà subito dopo realizzata l'ultima selezione.

Per selezionare la modalità refrigerazione o riscaldamento:

- (a) Selezionare il funzionamento con refrigerazione o riscaldamento premendo il tasto MODE.
- (b) Regolare la temperatura e la velocità di ventilazione.

Per selezionare la modalità di deumidificazione:

- (a) Selezionare il funzionamento di deumidificazione premendo il tasto MODE.
- (b) Configurare la temperatura.
- (c) La velocità di ventilazione viene stabilita automaticamente sulla velocità bassa, disabilitando l'opzione di selezione.

Per selezionare una delle modalità di ventilazione:

- (a) Selezionare il funzionamento della ventilazione premendo il tasto MODE.
- (b) La configurazione della temperatura permane inattiva.
- (c) Configurare la velocità di ventilazione.

